

# Knob guide

## Indhold

Robåndsknob .....	2
Flagknob .....	3
Tømmerstik.....	4
Dobbelt halvstik .....	5
Pælestik .....	6
Besnøring.....	7
3-buks besnøring .....	8

# Robåndsknob

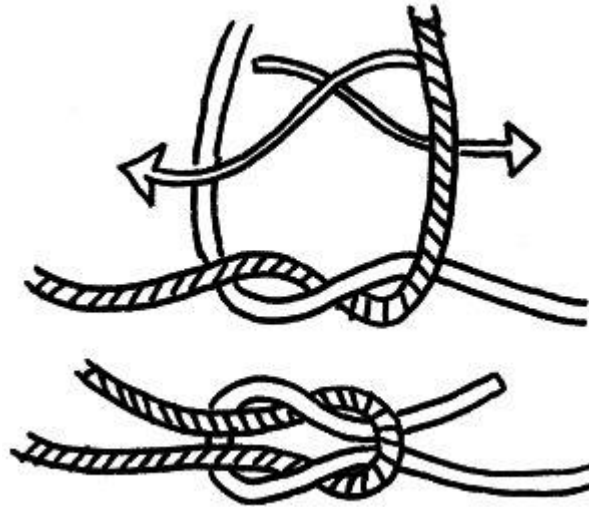

1. højre over venstre
2. venstre over højre

<https://www.youtube.com/watch?v=TyrmvGvVwAk>

## Flagknob

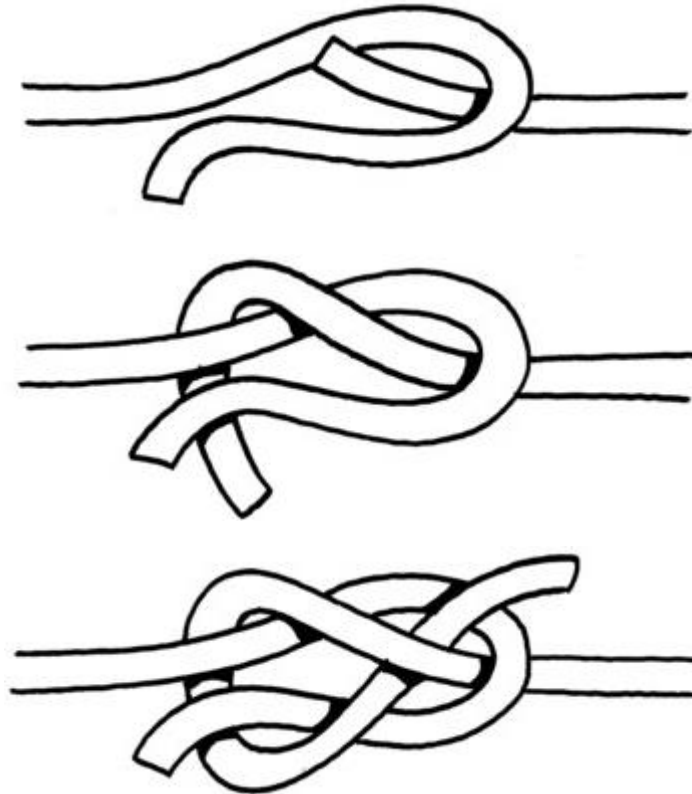

1. Lav en løkke
2. Før den anden rebende op igennem løkken
3. Før den anden rebende rundt om løkken og igennem sig selv.

<https://www.youtube.com/watch?v=iMdc1PR7hdM>

## Tømmerstik

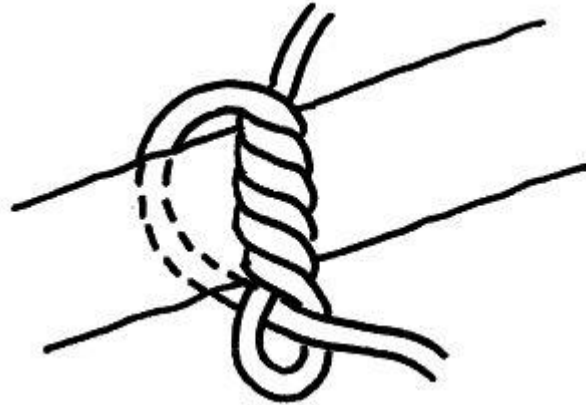

1. Lav en løkke
2. Drej løkken rundt om sig selv, så der er 3-5 snoninger.
3. Før den anden ende af snoren igennem løkken.

<https://www.youtube.com/watch?v=wactUnUIFz4>

## Dobbelt halvstik

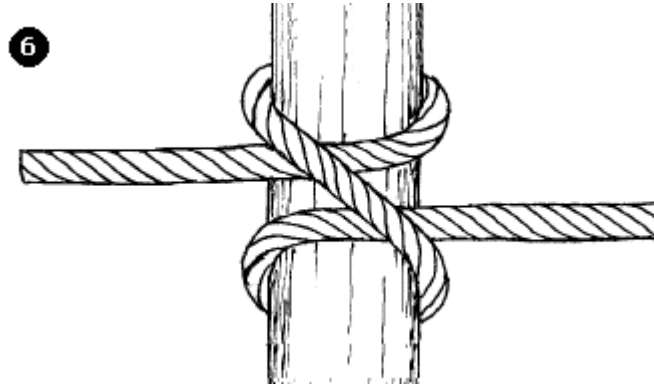

1. Lav et kryds over bjælken ved at føre linen rundt 2 gange oven på hinanden
2. Kom enden af linen igennem midten af krydset

<https://youtu.be/weK2I9zODvw?t=52> til 1 minut 10 sekunder

## Pælestik

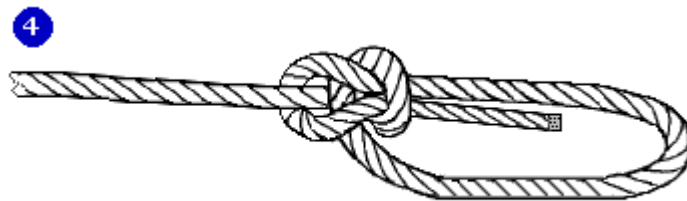

1. Lav en løkke på rebet
2. Før enden igennem løkken
3. Før enden rundt om det lange stykke inden løkken
4. Før enden ned igennem løkken igen

<https://www.youtube.com/watch?v=2eNrbs8qEeI>

## Besnøring

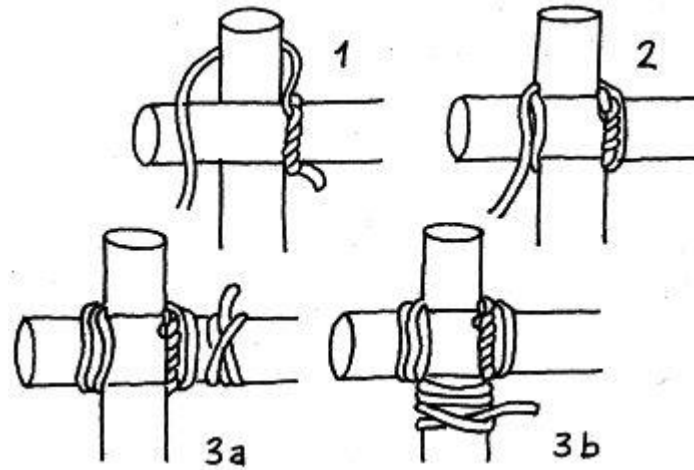

1. Start med Tømmerstik på fast rafte
2. Før rebet omkring rafterne i mønsteret vist ovenfor.
3. Læg strammetjörn omkring rebet, mellem rafterne.
4. Afslut med Dobbelt Halvstik.

<https://www.youtube.com/watch?v=khpZ1XsOQzw>

## 3-buks besnøring

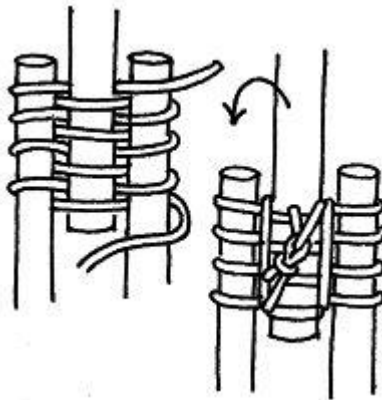

1. Start med Tømmerstik
2. Læg de 3 rafter side om side
3. Før linen rundt om dem i et 8-tals mønster
4. Læg strammetjörn omkring 8-tals mønsteret
5. Afslut med Dobbelt Halvstik

<https://www.youtube.com/watch?v=HBiswYwBrhI&t=9s>